



POSTURAL
UNTERSTÜTZUNG
L Ö S U N G E N



neoflex
POSTURAL SUPPORT SOLUTIONS

Die richtige Positionierung ist für Rollstuhlfahrer von entscheidender Bedeutung - um Komfort, Unabhängigkeit und allgemeine Gesundheit zu erhalten. Zusätzlich zu den körperlichen Vorteilen einer korrekten Positionierung ist die Bedeutung der Positionierung im sozialen Umfeld und bei täglichen Interaktionen nicht zu unterschätzen.

Neoflex ist ein umfassendes Sortiment an Positionierungslösungen aus Neopren, die speziell für Rollstuhlfahrer die beste Haltungsunterstützung bieten. Mit dem Ziel, maximale

Funktion, Komfort, Unterstützung und Sicherheit zu bieten, ist Neoflex für Rollstuhlfahrer konzipiert, die zusätzliche Unterstützung benötigen.

Ganz gleich, ob Sie als Pflegefachkraft Ihren Patienten helfen möchten oder als Rollstuhlfahrer eine Haltungsunterstützung benötigen - dieses Sortiment bietet eine große Auswahl an Gurten, Westen und Positionierungssystemen, um eine individuelle Lösung für Rollstuhlfahrer zu schaffen, anpassbar an die Bedürfnisse oder Verwendungszwecke.

Europäisches Design und Qualität

VERMEIREN
we care for you

Neoflex ist eine Reihe von Positionierungslösungen erstellt von **VERMEIREN**. Vermeiren ist ein internationales Unternehmen, das sich auf die Produktion von Mobilitätslösungen, einschließlich Rollstühle, Scooter und andere Hilfsmittel für Personen mit eingeschränkter Mobilität, spezialisiert hat. Mit über 65 Jahren Erfahrung in der Branche hat sich Vermeiren als führender Anbieter hochwertiger Produkte etabliert. Einer der Schlüsselwerte bei Vermeiren ist unser Engagement für Forschung und Entwicklung. Wir arbeiten eng mit medizinischen

Fachkräften und Anwendern zusammen, um Produkte zu entwickeln, die den sich verändernden Bedürfnissen unserer Kunden gerecht werden. Von ergonomischen Designs bis hin zu modernsten Materialien und Technologien verschieben wir stets die Grenzen des Möglichen in der Mobilitätslösungsbranche.

Unser Slogan „We care for you“ ist daher nicht nur ein Slogan. Unsere Produkte sind auf Sie, Ihren Lebensstil und Ihre Bedürfnisse zugeschnitten.



Das Lächeln einer Person, die sich frei mit ihrer Umgebung verbinden und soziale Kontakte genießen kann, ist für mich von unschätzbarem Wert. Die Gurte ermöglichen den Patienten eine selbstbewusste Teilnahme und gleichzeitig ein angenehmes und sicheres Gefühl.

Artur Skubera

Physiotherapeut und klinischer Berater bei **VERMEIREN**

Ich muss mich stabil und sicher fühlen, um meine beste Leistung zu erbringen. Neoflex ist der perfekte Partner für Stabilität beim Spielen.

José Coronado

Spanischer Tennisspieler und **VERMEIREN**-Botschafter



Neoflex Material

Alle Neoflex-Produkte verwenden sehr weiches und dehnbares Neoprengewebe. Dieses hochwertige Material ist beständig gegen Abnutzung durch den täglichen Gebrauch, UV-Strahlen, Oxidation und vieles mehr. Dank der strategischen Verarbeitung des Stoffes bieten unsere Nähte die perfekte Kombination aus Dehnbarkeit und Stabilität, um besten Halt und Komfort zu bieten.

Alle Neoflex-Gurte sind aufgrund eines ausgeklügelten Designs mit durchlässigen Schichtmaterialien atmungsaktiv, wodurch das Risiko von Geschwüren oder Reizungen durch übermäßige Hitze und Feuchtigkeit verringert wird. Unsere Supportlösungen sind darauf ausgelegt langlebig zu sein, ohne den Komfort des Benutzers zu beeinträchtigen. Alle unsere Neoflex-Produkte sind maschinenwaschbar, um höchste Hygienestandards zu gewährleisten.

Bitte lesen Sie unsere Handbücher für Waschanweisungen.

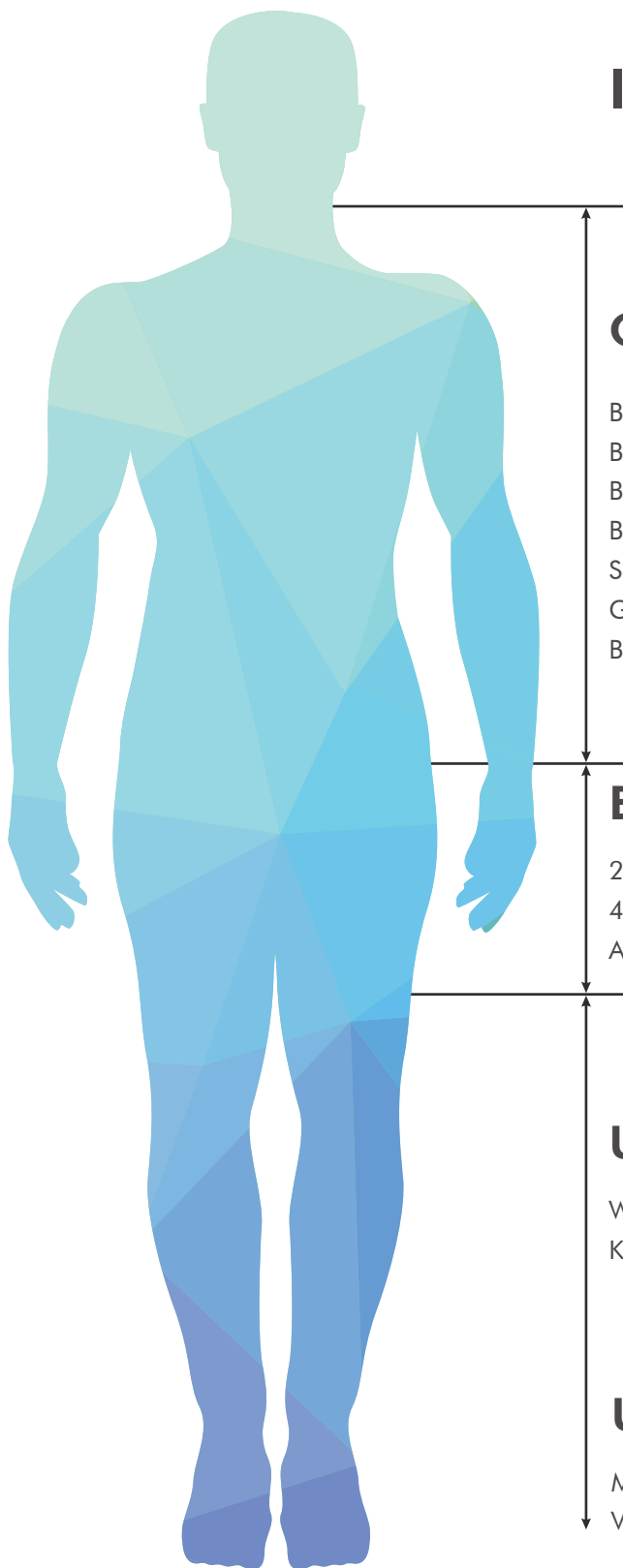

Index

Oberkörper - Neo 20

| | |
|---|----|
| Brustweste – breit. Neo 20.01 | 7 |
| Brustweste mit Reißverschluss – breit. Neo 20.02 | 8 |
| Brustweste – schmal. Neo 20.03 | 9 |
| Brustweste mit Reißverschluss – schmal. Neo 20.04 | 9 |
| Schultergurt. Neo 20.05 | 10 |
| Geschlossener Schultergurt. Neo 20.06 | 10 |
| Brustgurt. Neo 20.07 | 11 |

Beckenpositionierung - Neo 30

| | |
|-----------------------------|----|
| 2-Punkt Hüftgurt. Neo 30.01 | 13 |
| 4-Punkt Hüftgurt. Neo 30.02 | 14 |
| Abduktionsgurt. Neo 30.03 | 15 |

Unterkörper - Neo 40

| | |
|----------------------------------|----|
| Wadenband. Neo 40.01 | 17 |
| Knöchelstabilisierung. Neo 40.02 | 17 |

Universalgurte - Neo 00

| | |
|--|----|
| Multifunktionsband. Neo 00.01 | 18 |
| Verlängerung für Multifunktionsband. Neo 00.02 | 18 |



OBERKÖRPER

Die richtige Positionierung des Oberkörpers ist für Rollstuhlfahrer von entscheidender Bedeutung, um ihren Komfort, ihre Unabhängigkeit und ihr allgemeines Wohlbefinden zu gewährleisten. Zusätzlich zu den körperlichen Vorteilen einer korrekten Positionierung ist die Bedeutung der Positionierung im sozialen Umfeld, in der Kommunikation und im täglichen Umgang nicht zu unterschätzen. Die richtige Haltung und Positionierung des Oberkörpers sorgt für eine gleichmäßige

Gewichts- und Druckverteilung auf den Körper und verringert das Risiko von Überlastung, unangenehmem Druck, verminderter Durchblutung oder anderen Beschwerden, die durch eine falsche Positionierung verursacht werden. Unsere Lösungen zur Haltungsunterstützung tragen dazu bei, die Stabilität zu verbessern und unwillkürliche Bewegungen oder Rutschen beim Sitzen im Rollstuhl zu reduzieren.

Stabilisierung des Oberkörpers

Eine optimale Rumpfformierung ist für die Stabilität und die effektive Funktion des Oberkörpers von entscheidender Bedeutung. Haltungslösungen für den Oberkörper helfen dabei, eine neutrale und gute Oberkörperposition beizubehalten oder zu unterstützen, um die täglichen Aktivitäten zu verbessern und ein Gleichgewicht zwischen Unterstützung, Bewegungsfreiheit und optimaler Kraftverteilung auf den Körper zu gewährleisten.

Neoflex-Brustgurte sorgen für Rumpfkontrolle und Stabilität, indem sie die Brust- und Schultergelenke stützen, ohne die Bewegung der Arme oder Schultern einzuschränken. Ein perfektes Gleichgewicht zwischen Unterstützung und Bewegung, das eine korrekte Positionierung des Oberkörpers unterstützt. Außerdem wird der Kontakt des Oberkörpers mit der Rückenlehne des Rollstuhls gefördert.



Brustweste - breit
Größen: XS-S-M-L-XL



Brustweste mit Reißverschluss - breit
Größen: XS-S-M-L-XL



Brustweste - schmal
Größen: XS-S-M-L-XL



Brustweste mit Reißverschluss - schmal
Größen: XS-S-M-L-XL

Brustweste - breit

Neo 20.01

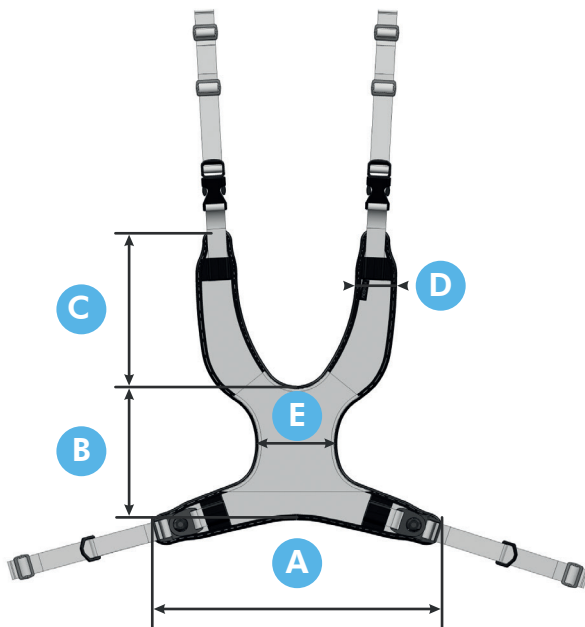

| | A | B | C | D | E |
|----|----|----|----|-----|----|
| XS | 28 | 13 | 13 | 4 | 5 |
| S | 29 | 14 | 17 | 4,5 | 8 |
| M | 36 | 18 | 22 | 5 | 11 |
| L | 44 | 21 | 25 | 6 | 11 |
| XL | 52 | 25 | 27 | 6 | 13 |

Maße in cm.

Brustweste mit Reißverschluss - breit

Neo 20.02

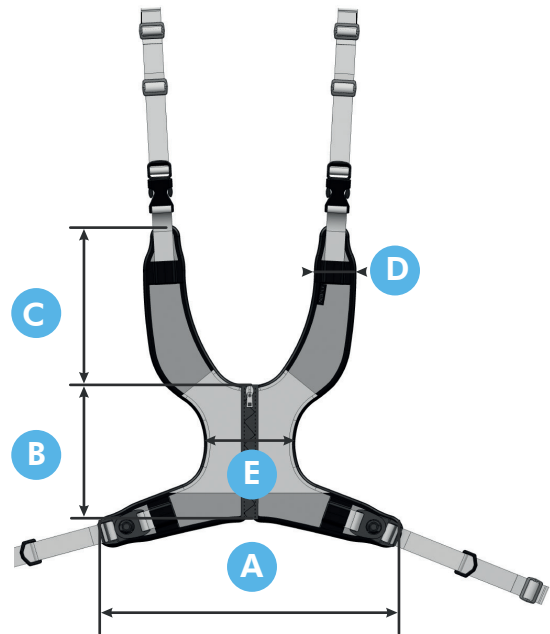

| | A | B | C | D | E |
|----|----|----|----|-----|----|
| XS | 28 | 13 | 13 | 4 | 5 |
| S | 29 | 14 | 17 | 4,5 | 8 |
| M | 36 | 18 | 22 | 5 | 11 |
| L | 44 | 21 | 25 | 6 | 11 |
| XL | 52 | 25 | 27 | 6 | 13 |

Maße in cm.



Brustweste - schmal

Neo 20.03

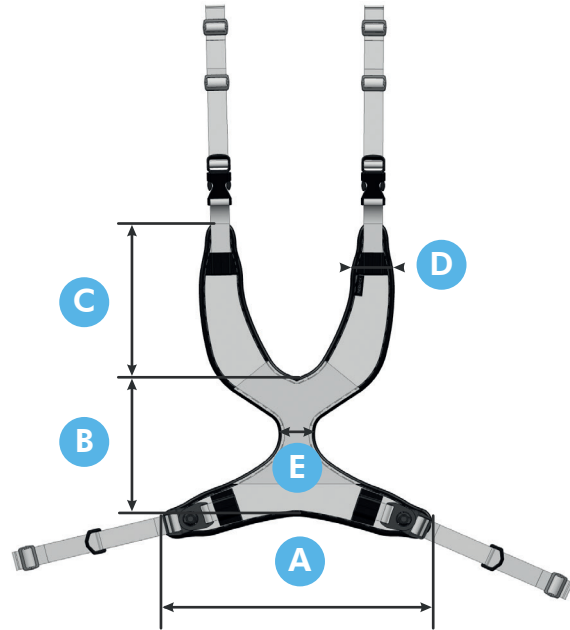

| | A | B | C | D | E |
|----|----|----|----|-----|---|
| XS | 28 | 13 | 13 | 4,5 | 5 |
| S | 29 | 14 | 17 | 4,5 | 5 |
| M | 36 | 18 | 22 | 5 | 5 |
| L | 41 | 21 | 22 | 6 | 5 |
| XL | 49 | 23 | 25 | 6 | 5 |

Maße in cm.

Brustweste mit Reißverschluss - schmal

Neo 20.04

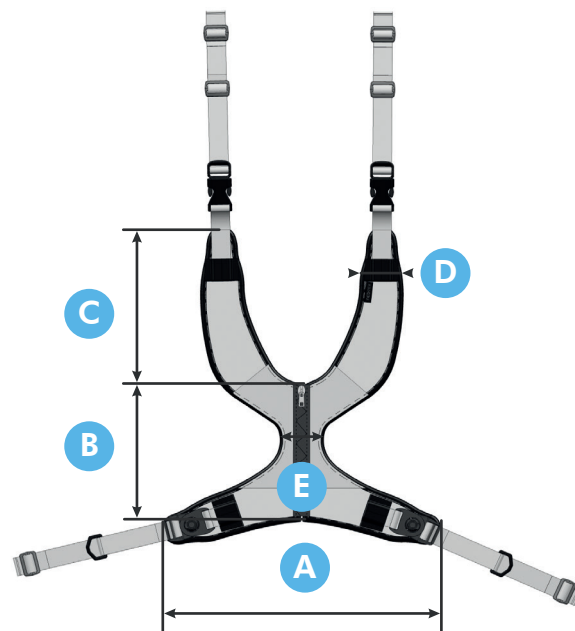

| | A | B | C | D | E |
|----|----|----|----|-----|---|
| XS | 28 | 13 | 13 | 4,5 | 5 |
| S | 29 | 14 | 17 | 4,5 | 5 |
| M | 36 | 18 | 22 | 5 | 5 |
| L | 41 | 21 | 22 | 6 | 5 |
| XL | 49 | 23 | 25 | 6 | 5 |

Maße in cm.

Schultergurt

Neo 20.05

Bei unwillkürlicher Schulterrotation, Ungleichgewicht des Kopfes, Steifheit der Wirbelsäule und/oder Schmerzen im Rücken sorgen Neoflex-Schultergurte für eine Schulterretraktion und gleichen gleichzeitig eine Schulterasymmetrie aus.

Ein geschlossener Schultergurt (Neo 20.06) ist ebenfalls erhältlich, um die Spannung zwischen beiden Schultergurten auszugleichen und gleichzeitig Instabilität oder Verrutschen der Gurte zu verhindern.

Das Zurückziehen der Schultern in einer aufrechten Position fördert die Atmung, eine bessere Kopfkontrolle und die Stabilisierung des Oberkörpers, ohne die Bewegung der Rippen oder die Bewegungsfreiheit der Arme beim Sitzen im Rollstuhl einzuschränken.

| | A | B |
|----|----|-----|
| S | 30 | 6 |
| M | 35 | 7 |
| L | 40 | 7 |
| XL | 47 | 7,5 |

Maße in cm.

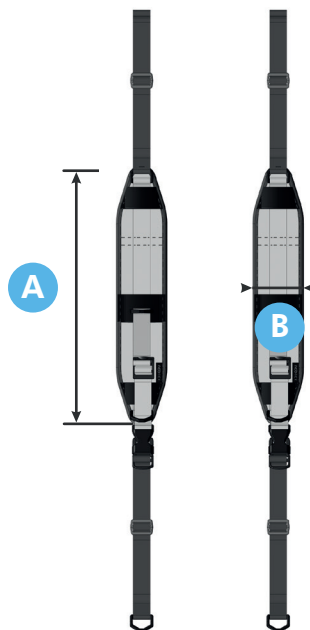

Geschlossener Schultergurt

Neo 20.06

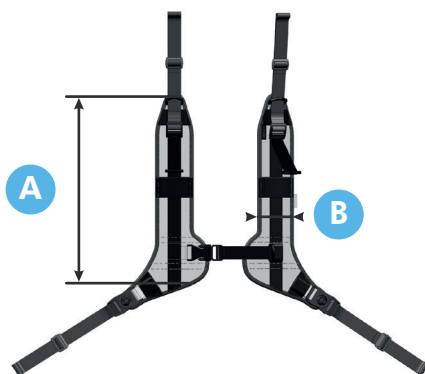

| | A | B |
|----|----|-----|
| S | 35 | 6 |
| M | 28 | 7 |
| L | 45 | 7 |
| XL | 51 | 7,5 |

Maße in cm.



Brustgurt

Neo 20.07

Der Neoflex-Brustgurt sorgt für eine hervorragende Oberkörper- und Rumpfunterstützung. Der Brustgurt kann sowohl auf Brusthöhe als auch auf Oberbauchhöhe installiert werden um den Bedürfnissen des Benutzers gerecht zu werden.

Das Anbringen auf dem Oberbauch hilft, das Zwerchfell anzuheben, was zu einer Verbesserung der Atmung, der verbalen Kommunikation und dem Schlucken führt. Eine einfache Stütze, etwa der Brustgurt, ist oft ausreichend, wenn Stabilität

im Vordergrund steht. Neoflex-Oberkörpergurte unterstützen die Positionierung des Oberkörpers, wodurch anschließend auch andere Körperteile profitieren.

Durch die Verwendung von Neopren ist das Material angenehm zu tragen, passt sich an und dehnt sich ohne Kompromisse. Das bequeme und maschinenwaschbare Material sorgt für eine hygienische Oberkörperunterstützung und eignet sich perfekt für den häufigen Gebrauch.

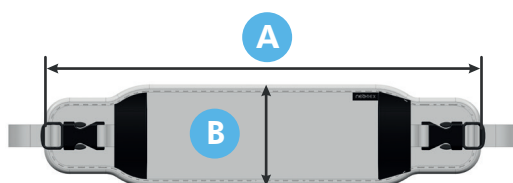

| | A | B |
|----|----|------|
| XS | 31 | 8,5 |
| S | 39 | 10,5 |
| M | 47 | 12 |
| L | 57 | 12 |
| XL | 65 | 13,5 |

Maße in cm.



BECKENPOSITIONIERUNG

Unter Beckenpositionierung versteht man die Ausrichtung und Orientierung der Beckenknochen, die einen wichtigen Teil des menschlichen Körpers bilden. Das Becken besteht aus einer Reihe von Knochen, die den Rumpf mit den Beinen verbinden, den Oberkörper stützen und einige lebenswichtige Organe enthalten. Eine neutrale Beckenposition ist daher von entscheidender Bedeutung, um eine optimale Haltung und Positionierung für eine effiziente und komfortable Bewegung und Funktion der Hüfte und des unteren Rückens zu gewährleisten. Die

Positionierung des Beckens kann einen erheblichen Einfluss auf die Körperhaltung, Bewegung und die allgemeine körperliche Gesundheit haben. Die richtige Ausrichtung des Beckens sorgt für eine gleichmäßige Druckverteilung und trägt dazu bei, das Verletzungsrisiko und Schmerzen im unteren Rücken, in den Hüften und in den Beinen zu reduzieren.

Neoflex bietet eine Auswahl an Lösungen zur Beckenunterstützung, die den individuellen Anforderungen und Bedürfnissen gerecht werden.



2-Punkt Hüftgurt
Größen: S-M-L



4-Punkt Hüftgurt
Größen: S-M-L



Neoflex Abduktionsgurt
Größen: XS-S-M-L-XL

2-Punkt Hüftgurt

Neo 30.01

Der Neoflex 2-Punkt Hüftgurt mit zwei Befestigungspunkten am Rollstuhl bietet Unterstützung für das Becken des Benutzers. In Kombination mit unseren Klemmen und Befestigungselementen kann leichter bis mäßiger Druck ausgeübt werden, um ein Abrutschen zu verhindern.

Der Hüftgurt verfügt über zwei gepolsterte Teile die eine gleichmäßige Druckverteilung und gleichmäßigen Komfort fördern. Mit den Riemen lässt sich die Spannung und der ausgeübte Druck ganz einfach regulieren.

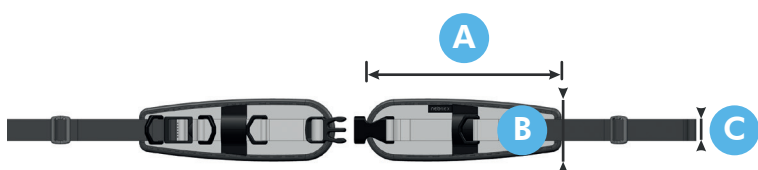

| | A | B | C |
|----|----|---|-----|
| XS | 11 | 7 | 2,5 |
| S | 17 | 7 | 2,5 |
| M | 22 | 7 | 2,5 |
| L | 27 | 7 | 2,5 |

Maße in cm.

4-Punkt Hüftgurt

Neo 30.02

Der Neoflex 4-Punkt Hüftgurt bietet die gleichen Vorteile wie der 2-Punkt Hüftgurt, jedoch mit 2 zusätzlichen Befestigungsgurten. Die Sekundärgurte sorgen dafür, dass sich der Hüftgurt nicht verdreht

oder aus der gewünschten Position verschiebt. Dieser Gurt ist ideal für die vordere Beckenneigung, Beckenrotation sowie für Stoßbewegungen.

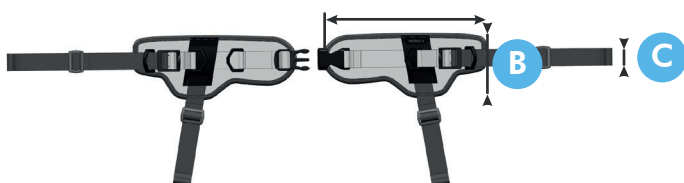

| | A | B | C |
|----|----|---|-----|
| XS | 11 | 7 | 2,5 |
| S | 17 | 9 | 2,5 |
| M | 22 | 9 | 2,5 |
| L | 27 | 9 | 2,5 |

Maße in cm.

Abduktionsgurt

Neo 30.03

Verwenden Sie den Abduktionsgurt als Ersatz für den herkömmlichen Abduktionskeil, um eine Kompression auf die Knie zu verhindern. Einfache Montage auf jedem Rollstuhl. Es ist eine perfekte Lösung für Personen mit hoher Muskelspannung oder Spastik, um eine extreme Kompression der

Knie zu verhindern und das Risiko einer Hüftluxation zu verringern. Der Gurt besteht aus Neopren, um unwillkürliche Bewegungen zu begrenzen, ohne die Beinfreiheit einzuschränken oder Druck auf die Blase auszuüben. Dieses Produkt ist mit Neoflex-Hüftgurten kompatibel.

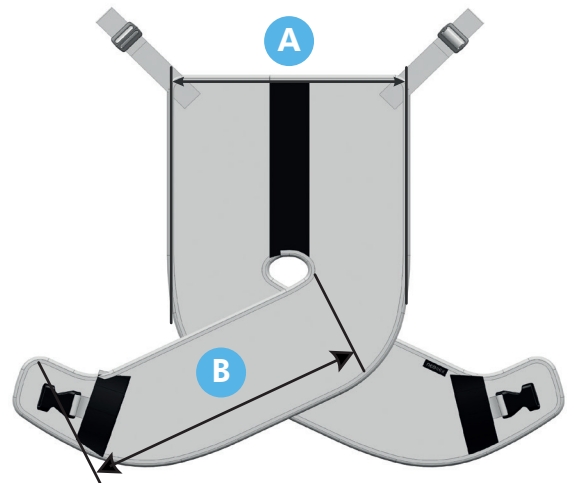

| | A | B |
|----|----|----|
| XS | 17 | 18 |
| S | 22 | 28 |
| M | 27 | 35 |
| L | 34 | 40 |

Maße in cm.



UNTERKÖRPER

Insgesamt erfordert die richtige Positionierung des Unterkörpers im Rollstuhl die Aufrechterhaltung der richtigen Ausrichtung und Unterstützung, um Beschwerden, Verletzungen und andere Komplikationen im Zusammenhang mit längerem Sitzen zu vermeiden.

Der Unterkörper spielt eine entscheidende Rolle für die gute Haltung und Positionierung von Rollstuhlfahrern. Ein medizinisches Fachpersonal kann die Verwendung von Neoflex entsprechend Ihren Bedürfnissen optimieren.



Wadenband

Größen: S-M-L-XL



Knöchelstabilisierung

Größen: XS-S-M-L-XL

Wadenband

Neo 40.01

Ein Wadenstützband, das eine komfortable Stabilisierung und Positionierung der Unterschenkel bietet, ohne die Bewegung einzuschränken oder

unnötigen Druck auszuüben. Die Wadenstütze ist für die meisten Rollstühle mit Beinstützen geeignet und lässt sich perfekt mit unseren Rollstühlen kombinieren.

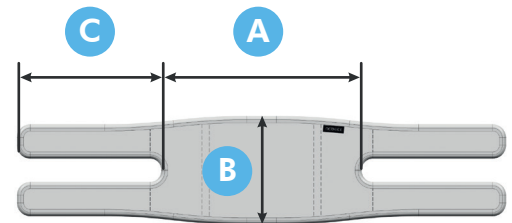

| | A | B | C |
|----|----|------|----|
| S | 19 | 12 | 15 |
| M | 27 | 14 | 19 |
| L | 35 | 16,5 | 25 |
| XL | 41 | 16,5 | 25 |

Maße in cm.

Knöchelstabilisierung

Neo 40.02

Eine komfortable Stabilisierungsstütze zur besseren Positionierung der Unterschenkel im Rollstuhl. Die Gurte lassen sich problemlos an jedem

Rollstuhl befestigen. Diese Stütze dient sowohl der Stabilisierung als auch der korrekten Positionierung der Unterschenkel bei Bedarf.

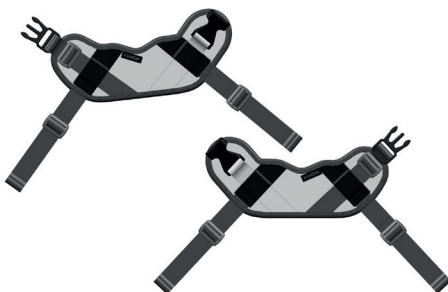

| ANKLE CIRCUMFERENCE | |
|---------------------|---------|
| XS | 14 - 17 |
| S | 17 - 20 |
| M | 19 - 23 |
| L | 22 - 29 |
| XL | 28 - 33 |

Maße in cm.



Multifunktionsband

Neo 00.01

Dieses Mehrzweckband ist eine Komplettlösung zur Unterstützung von Rollstuhlfahrern mit unterschiedlichen Bedürfnissen. Der starke Neoprengurt kann an Brust, Bauch, Beinen usw. verwendet werden und ist ohne zusätzliche Hardware

oder Kosten an die meisten Rollstühle und Benutzer anpassbar. Die leicht zu greifende Endlasche mit Tasche hilft Benutzern mit eingeschränkter Handfunktion, diesen Gurt auch unabhängig zu verwenden.

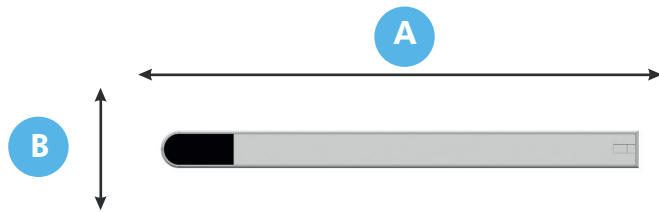

| | A | B |
|----|-----|----|
| S | 100 | 8 |
| M | 140 | 10 |
| L | 160 | 10 |
| XL | 180 | 10 |

Maße in cm.



Verlängerung für Multifunktionsband

Neo 00.02

Erweitern Sie unser Mehrzweckband mit dieser 80 cm langen Verlängerung.

Verlängerung für Multifunktionsband



Multifunktionsband

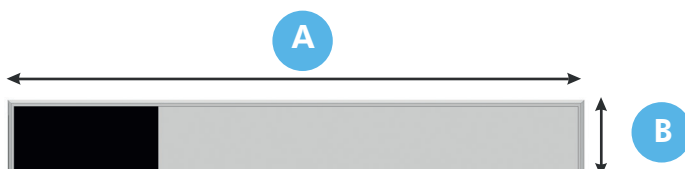

| | A | B |
|---|----|----|
| S | 80 | 8 |
| M | 80 | 10 |

Maße in cm.

WASCHANLEITUNG



Alle unsere Neoflex-Produkte sind bis 40° C maschinenwaschbar, um beste Hygienestandards auch bei täglicher Verwendung zu gewährleisten. Detaillierte Waschanweisungen finden Sie in unseren Handbüchern.



Neoflex-Positionierungslösungen sind nicht für den Trockner geeignet. Um Ihren Neoflex-Gurt zu schützen und seine Lebensdauer zu verlängern, empfehlen wir, unsere Produkte an der Luft zu trocknen.

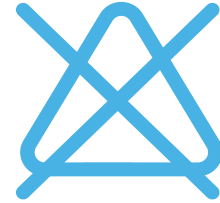

Um die hochwertigen Materialien des Neoflex zu schützen, empfehlen wir die Verwendung normaler Waschmittel. Bleichmittel, Weichspüler oder Lösungsmittel jeglicher Art werden nicht empfohlen.

BEFESTIGUNGSMATERIAL



Dreieckige Klemme
für Trigo-Rollstuhl



Rundrohrschelle



Brückenklemme aus Metall
Verfügbar ø19, ø22, ø25,
ø29, ø30, ø35mm



Cinch-Profil für
INOVYS-Rollstuhl



L34-Rückenstützsystem





neoflex
POSTURAL SUPPORT SOLUTIONS

